



ALCHEMY

hatria



Alchemy è un innovativo e tecnologico trattamento delle superfici ceramiche che dona ai sanitari brillantezza unica, massima resistenza ed inattaccabilità. Pensato per garantire igiene e durata nel tempo, **Alchemy** si associa a nuove forme dal design esclusivo, **rese possibili da un impasto di proprietà esclusiva Hatria**, che coniuga un alto valore estetico a un significativo rispetto per l'ambiente.

Alchemy is an innovative, high-tech treatment for finishing ceramic surfaces that gives sanitary fixtures a unique shine and unbeatable toughness, with resistance to microbes and deposits. Conceived to guarantee hygiene and durability, **Alchemy** combines with new, **exclusively styled forms made possible by a Hatria proprietary body mix**, which delivers outstanding aesthetic values together with significant environmental benefits.

Alchemy ist eine innovative Veredelung keramischer Oberflächen, die den Sanitärartikeln einzigartige Brillanz sowie höchste Beständigkeit und Widerstandsfähigkeit verleiht. Konzipiert für Hygiene und Langlebigkeit, kommt **Alchemy** in einer neuen, geschmackvollen Formensprache zum Ausdruck. **Dies ist der exklusiven Keramikmasse von Hatria zu verdanken**, die hohe Ansprüche in Bezug auf Ästhetik und Nachhaltigkeit erfüllt.

ALCHEMY

L'ESPRESSIONE DELLO SMALTO, LA RICERCATEZZA DEL DESIGN

EXPRESSIVE GLAZE, SOPHISTICATED DESIGN / DIE AUSDRUCKSKRAFT DER GLASUR, DIE FINESSE DES DESIGNS / L'EXPRESSION DE L'ÉMAIL, LA SOPHISTICATION DU DESIGN / LA EXPRESIÓN DEL ESMALTE, LA SOFISTICACIÓN DEL DISEÑO / ВЫРАЗИТЕЛЬНОСТЬ ГЛАЗУРИ, ИЗЫСКАННОСТЬ ДИЗАЙНА



ANTIBATTERICO

ANTIBACTERIAL / ANTIBAKTERIELL /
ANTIBACTÉRIEN / ANTIBACTERIANO /
АНТИБАКТЕРИАЛЬНОСТЬ



ANTICALCARE

ANTI-LIMESCALE / KALKABWEISEND /
ANTICALCAIRE / ANTICAL / ЗАЩИТА
ОТ ИЗВЕСТКОВОГО НАЛЕТА

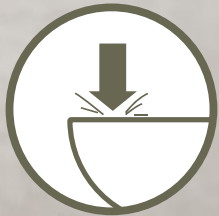

INALTERABILE

TIMELESS / BESTÄNDIG / INALTÉRABLE /
INALTERABLE / НЕИЗМЕННОСТЬ



IDROFUGO

WATER-REPELLENT / WASSERABWEISEND /
ÉTANCHE À L'EAU / IMPERMEABLE /
ВОДООТТАЛКИВАЕМОСТЬ

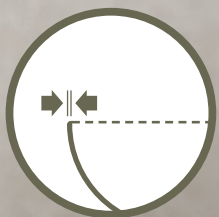

BORDO ULTRASOTTILE

ULTRASLIM EDGE / EXTRADÜNNE KANTE /
BORD ULTRA FIN / BORDE ULTRAFINO /
СВЕРХТОНКИЕ СТЕНКИ



NUOVA GAMMA COLORE

NEW COLOUR RANGE / NEUE FARBPALLETTE /
NOUVELLE PALETTE DE COULEURS /
NUEVA GAMA CROMÁTICA /
НОВАЯ ЦВЕТОВАЯ ГАММА

Alchemy est un tout nouveau traitement révolutionnaire pour les surfaces céramiques. Avec lui, les sanitaires brillent d'un éclat unique et ils garantissent une solidité maximale et une résistance totale. Mis au point pour garantir hygiène et durabilité, **Alchemy** épouse des formes nouvelles et exclusives, **pétrées à partir d'une pâte qui est la propriété exclusive de Hatria**, en mesure de conjuguer esthétique supérieure et respect profond pour l'environnement.

Alchemy es un tratamiento de las superficies cerámicas innovador y tecnológico que confiere un brillo único a los sanitarios, así como máxima resistencia e invulnerabilidad. Pensado para garantizar higiene y durabilidad, **Alchemy** se asocia a nuevas formas de diseño exclusivo, **hechas posibles gracias a una masa, propiedad exclusiva de Hatria**, que conjuga un alto valor estético con un significativo respeto medioambiental.

Alchemy - это инновационная технологическая обработка керамических поверхностей, наделяющая сантехнику уникальным блеском, максимальной прочностью и стойкостью. Обработка **Alchemy** была создана для обеспечения гигиены и долговечности. Она сочетается с новыми эксклюзивными дизайнерскими формами, полученными благодаря смеси, **являющейся эксклюзивной разработкой компании Hatria** и объединяющей престижную эстетику с высоким уважением к природе.

ALCHEMY

QUALITÀ ESCLUSIV

EXCLUSIVE FEATURES / EXKLUSIVE VORZÜGE / DES QUALITÉS EXCLUSIVES /
CUALIDADES EXCLUSIVAS / ЭКСКЛЮЗИВНЫЕ СВОЙСТВА

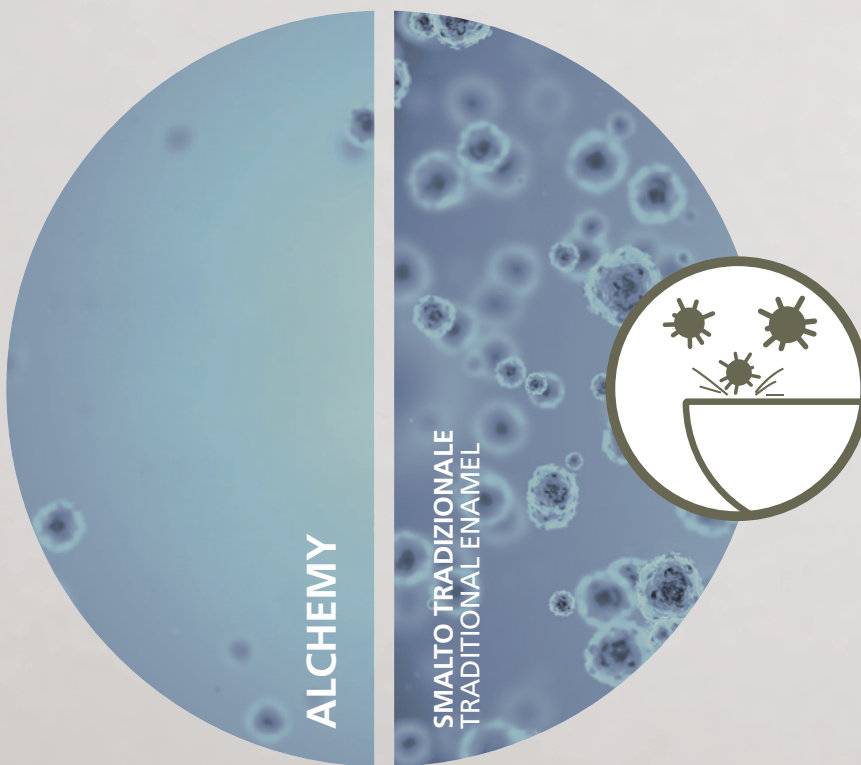

ANTIBATTERICO

ANTIBACTERIAL
ANTIBAKTERIELL
ANTIBACTÉRIEN
ANTIBACTERIANO
АНТИБАКТЕРИАЛЬНОСТЬ

PIU' IGIENE, QUALITÀ E PREVENZIONE

Alchemy pone attenzione all'esigenza sempre più elevata in materia di prevenzione e salute: la risposta si colloca nel nuovo sistema di trattamento con proprietà antibatteriche dello smalto che aiuta a isolare la superficie da microbi e batteri. Più igiene, più sicurezza.

BETTER HYGIENE, QUALITY AND PREVENTION

Alchemy responds to the ever-increasing demands with regard to prevention and health, with a new antibacterial glaze treatment system that helps to seal the surface against microbes and bacteria. More hygiene, more safety.

MEHR HYGIENE, QUALITÄT UND PRÄVENTION

Alchemy erfüllt die zunehmend hohen Ansprüche in Bezug auf Prävention und Gesundheit durch ein neues Veredelungssystem für eine antibakterielle Wirkung der Glasur zur Eindämmung von Keimen und Bakterien an der Oberfläche. Mehr Hygiene, mehr Sicherheit.

PLUS D'HYGIÈNE, PLUS DE QUALITÉ ET PLUS DE PRÉVENTION

Alchemy répond à une exigence fondamentale en matière de prévention et de santé. En effet, le nouveau traitement dote l'émail de propriétés antibactériennes qui protègent la surface contre les microbes et les bactéries. Plus d'hygiène, plus de sécurité.

MÁS HIGIENE, CALIDAD Y PREVENCIÓN

Alchemy dedica una especial atención a las exigencias cada vez más elevadas en materia de prevención y salud: ofrece un nuevo sistema de tratamiento con propiedades antibacterianas del esmalte, que ayuda a aislar la superficie de microbios y bacterias. Más higiene, más seguridad.

БОЛЬШЕ ГИГИЕНЫ, КАЧЕСТВА И ПРОФИЛАКТИКИ

Alchemy отвечает постоянно растущим требованиям в сфере профилактики и здоровья при помощи новой антибактериальной обработки глазури, изолирующей поверхность от микробов и бактерий. Больше гигиены, больше безопасности.



ANTICALCARE

ANTI-LIMESCALE
KALKABWEISEND

ANTICALCAIRE

ANTICAL

ЗАЩИТА ОТ ИЗВЕСТКОВОГО
НАЛЕТА

SUPERFICI SEMPRE BRILLANTI, INATTACCABILI E SEMPLICI DA PULIRE

L'aggiunta di cristallina anticalcare negli smalti dona alla superficie ceramica un effetto brillante e lucente, ineguagliabile. Alchemy garantisce grande resistenza ai depositi e all'adesione di calcare, a vantaggio della pulizia che risulta più semplice ed eco sostenibile.

EASY-CLEAN SURFACES, RESISTANT TO DEPOSITS AND WITH A CONSTANT SHINE

The addition of anti-limescale frit to glazes creates a uniquely bright, shiny ceramic surface. Alchemy guarantees outstanding resistance to limescale and other deposits, making cleaning easier and more environment-friendly.

IMMER BRILLANTE, BESTÄNDIGE UND REINIGUNGSFREUNDLICHE OBERFLÄCHEN

Der Zusatz von kalkabweisendem Kristallin in den Glasuren verleiht der keramischen Oberfläche eine einzigartige Brillanz. Alchemy gewährleistet eine hohe Beständigkeit gegenüber der Anhaftung und Ablagerung von Kalk, was den der Reinigungsaufwand mindert – zum Schutz der Umwelt.

DES SURFACES TOUJOURS BRILLANTES, ULTRA RÉSISTANTES ET SIMPLES À NETTOYER

Une fritte anticalcaire est incorporée à l'émail pour donner à la surface céramique une brillance et un éclat sans pareils. Alchemy protège la surface contre les dépôts et les accumulations de calcaire. Le nettoyage est alors plus simple et plus écologique.

SUPERFICIES SIEMPRE BRILLANTES, INVULNERABLES Y FÁCILES DE LIMPIAR

La añadidura de partículas cristalinas antical a los esmaltes otorga a la superficie cerámica un efecto brillante y luminoso inigualable. Alchemy garantiza una gran resistencia a depósitos e incrustaciones de cal, en beneficio de la limpieza, que de este modo resulta más sencilla y ecosostenible.

ВСЕГДА БЛЕСТЯЩИЕ, СТОЙКИЕ ПОВЕРХНОСТИ, КОТОРЫЕ ЛЕГКО ЧИСТЯТСЯ

Добавка в глазурь прозрачного компонента, защищающего от известкового налета, наделяет керамическую поверхность бесподобным блеском. Alchemy гарантирует большую устойчивость к скоплению и отложению известкового налета, обеспечивая более легкую и экологичную очистку.

ALCHEMY

QUALITÀ ESCLUSIVÈ

EXCLUSIVE FEATURES / EXKLUSIVE VORZÜGE / DES QUALITÉS EXCLUSIVES /
CUALIDADES EXCLUSIVAS / ЭКСКЛЮЗИВНЫЕ СВОЙСТВА



INALTERABILE

TIMELESS
BESTÄNDIG
INALTÉRABLE
INALTERABLE
НЕИЗМЕННОСТЬ

MASSIMA RESISTENZA, GARANZIA DI DURATA NEL TEMPO

Tecnologie ricercate ed applicate al prodotto determinano qualità e resistenza. Alchemy offre caratteristiche davvero uniche, le superfici diventano difficili da graffiare o segnare, scalfire o rovinare. Qualsiasi macchia o segno è facilmente ripristinabile. Inalterabile nel tempo.

MAXIMUM STRENGTH, GUARANTEED DURABILITY

Sophisticated technologies applied to the product to ensure its quality and strength. Alchemy offers truly unique characteristics; surfaces become highly resistant to scratches, marks, chips or damage. Any stain or mark can easily be removed. Immune to time.

HÖCHSTE BESTÄNDIGKEIT, GARANTIERTE LANGLEBIGKEIT

Ausgefeilte Technologien sorgen für Qualität und Beständigkeit. Alchemy bietet wirklich einzigartige Eigenschaften, da die Oberflächen unempfindlicher gegen Kratzer, Spuren, Schrammen oder Beschädigungen werden. Flecken oder Spuren lassen sich somit leicht entfernen. Dauerhaft beständig.

UNE RÉSISTANCE MAXIMALE, UNE GARANTIE DE DURABILITÉ

La sophistication des technologies dote le produit d'une grande qualité et d'une grande résistance. Alchemy apporte des caractéristiques vraiment exceptionnelles : les surfaces sont difficiles à érafler, à rayer, à marquer ou à abîmer. Les taches ou traces sont très faciles à éliminer. Inaltérable dans le temps.

MÁXIMA RESISTENCIA, GARANTÍA DE DURABILIDAD

La sofisticada tecnología aplicada al producto determina calidad y resistencia. Alchemy brinda unas características verdaderamente únicas que hacen que las superficies resulten de lo más resistentes a sufrir arañazos, señales y rayas, así como al deterioro. Las manchas o señales se borran fácilmente. Inalterable frente al paso del tiempo.

МАКСИМАЛЬНАЯ ПРОЧНОСТЬ - ГАРАНТИЯ ДОЛГОВЕЧНОСТИ

Передовые технологии, применяемые к продукции, обеспечивают ее качество и прочность. Alchemy предлагает на самом деле уникальные характеристики, благодаря которым поверхности надежно защищены от царапин, отметин, повреждений и порчи. Любое пятно или след можно легко устранить. Неизменность с течением времени.



IDROFUGO

WATER-REPELLENT
WASSERABWEISEND
ÉTANCHE À L'EAU
IMPERMEABLE
ВОДООТТАЛКИВАЕМОСТЬ

PROPRIETÀ AUTOPULENTE, FACILE MANUTENZIONE

Il risultato di questi speciali benefici tecnici avviene anche grazie ad un particolare trattamento idrofugo applicato allo smalto. Alchemy ha un effetto sorprendente sulla superficie, permettendo all'acqua e alle gocce di scivolare più agevolmente, evitandone l'accumulo e il ristagno (effetto loto).

SELF-CLEANING PROPERTIES, EASY CARE

The results of these specific technical benefits are thanks in part to a special water-repellent treatment applied to the glaze. Alchemy has a surprising effect on the surface, enabling water and droplets to slip off it more easily, preventing them from building up or stagnating (lotus effect).

SELBSTREINIGUNG, REINIGUNGSFREUNDLICHKEIT

Diese speziellen technischen Vorzüge werden auch dank einer besonderen Veredelung der Glasur zur Geltung, die der Oberfläche wasserabstoßende Eigenschaften verleiht. Alchemy hat eine verblüffende Wirkung auf die Oberfläche. Das Wasser und die Tropfen können leichter abperlen, wodurch eine ständige Benetzung verhindert wird (Lotuseffekt).

QUALITÉS AUTONETTOYANTES, ENTRETIEN FACILE

Ces avantages techniques particuliers se basent sur le traitement d'étanchéité appliqué à l'émail. Alchemy laisse sur la surface un effet surprenant. L'eau et les gouttes glissent plus facilement, évitant ainsi les accumulations et les stagnations (effet lotus).

PROPIEDADES AUTOLIMPIADORAS, FÁCIL MANTENIMIENTO

El resultado de estas ventajas técnicas se logra asimismo gracias al tratamiento impermeable especial que se le da al esmalte. Alchemy tiene un efecto sorprendente sobre la superficie, permite que el agua y las gotas resbalen más fácilmente, evitando que se acumulen y se estancuen (efecto loto).

САМООЧИЩАЕМОСТЬ, ЛЕГКИЙ УХОД

Эти технические преимущества обеспечены также специальным водоотталкивающим покрытием, которое наносится на глазурь. Alchemy образует удивительный эффект на поверхности: эта обработка обеспечивает более легкое стекание воды и капель, не допуская их скопления и застоя (эффект лотоса).



Alchemy prende forma e si completa grazie allo studio di un impasto speciale, che consente un design dagli spessori sottilissimi. L'evoluzione di un design contemporaneo, elegante e ricercato unito comunque ad un'inalterata resistenza della ceramica, si traduce nella nuova collezione di lavabi **Happy Hour Slim**.

Alchemy takes shape and is completed thanks to the development of a special bod mix, allowing the slenderest of designs. The evolution of contemporary, elegant, sophisticated design without any reduction in the strength of the ceramic material gives us the new **Happy Hour Slim** collection of washbasins.

Dank der Entwicklung einer besonderen Keramikmasse, die extrem dünne Wandstärken ermöglicht, zeigt sich **Alchemy** in vollendeter Form. Das moderne Design von formvollendeter Eleganz und die dauerhafte Beständigkeit der Keramik sind die überzeugenden Merkmale der neuen Waschtisch-Kollektion **Happy Hour Slim**.

HAPPY HOUR SLIM NUOVA ESTETICA DAI BORDI ULTRASOTTILI SOLO 5 mm DI SPESSORE

NEW LOOK WITH ULTRA-THIN EDGES. JUST 5 mm THICK
NEUE OPTIK DURCH EXTREM DÜNNE KANTEN. NUR 5 mm WANDSTÄRKE
NOUVELLE ESTHÉTIQUE AUX BORDS ULTRA FINS. SEULEMENT 5 mm D'ÉPAISSEUR
NUEVA ESTÉTICA DE BORDES ULTRAFINOS. SOLO 5 mm DE GROSOR
НОВАЯ ЭСТЕТИКА СО СВЕРХТОНКИМИ СТЕНКАМИ. ТОЛЩИНА ВСЕГО ЛИШЬ В 5 мм

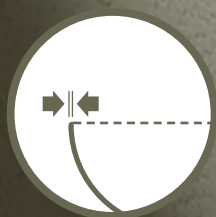

BORDO ULTRASOTTILE

ELEGANZA E PERFEZIONE,
INALTERATA RESISTENZA.

ULTRASLIM EDGE

ELEGANCE AND PERFECTION,
WITH NO REDUCTION IN STRENGTH.

EXTRADÜNNE KANTE

ELEGANZ UND PERFEKTION,
DAUERHAFTHE BESTÄNDIGKEIT

BORD ULTRA FIN

ÉLÉGANCE ET PERFECTION,
RÉSISTANCE EXCEPTIONNELLE.

BORDE ULTRAFINO

ELEGANCIA Y PERFECCIÓN,
RESISTENCIA INALTERADA.

СВЕРХТОНКИЕ СТЕНКИ

ЭЛЕГАНТНОСТЬ И
СОВЕРШЕНСТВО, НЕ
ИЗМЕНЯЮЩАЯСЯ ПРОЧНОСТЬ.

Alchemy prend corps et se complète par la mise au point d'une pâte spéciale qui permet d'élaborer des formes extrêmement fines. La nouvelle collection de lavabos **Happy Hour Slim** résume l'évolution d'un design contemporain, élégant et raffiné, auquel s'ajoute la résistance exceptionnelle de la céramique.

Alchemy toma forma y se completa gracias al estudio de una pasta especial que permite un diseño de grosores muy reducidos. La evolución de un diseño contemporáneo, elegante y sofisticado, sumado a la inalterada resistencia de la cerámica, se traduce en la nueva colección de lavabos **Happy Hour Slim**.

Alchemy приобретает форму и пополняется разработкой специальной смеси для дизайна моделей с очень тонкими стенками. Эволюция современного элегантного и изысканного дизайна в сочетании с прочностью и неизменностью керамики заложена в основу новой коллекции умывальников **Happy Hour Slim**.



NUOVA GAMMA COLORE

NEW COLOUR RANGE
NEUE FARBPALETTE
NOUVELLE PALETTE DE COULEURS
NUEVA GAMA CROMÁTICA
НОВАЯ ЦВЕТОВАЯ ГАММА

Le caratteristiche tecnologiche abbracciano nuove forme espressive di design. Grazie alla sua nuova ampia gamma colori, **Alchemy** si colloca facilmente all'interno di ogni spazio ed ambiente. La freschezza ed eleganza dei toni, espressione della purezza della natura, lasciano spazio ad idee e fantasia suggerendo nuovi orizzonti sui quali costruire il bagno dei tuoi sogni.

Technological characteristics embrace new, expressive forms of design. With its new, wide colour assortment, **Alchemy** fits attractively into any interior and setting. The fresh, elegant shades, expressing the purity of nature, inspire ideas and the imagination, suggesting new horizons for constructing the bathroom of your dreams.

Die innovative Oberflächentechnologie verschmilzt mit neuen ausdrucksstarken Designformen. Durch die neue, umfassende Farbpalette fügt sich **Alchemy** problemlos in jedes Raumambiente ein. Die Frische und Eleganz der Farbtöne, die die Reinheit der Natur verkörpern, bieten Gestaltungsfreiraum und eröffnen neue Horizonte für die Gestaltung eines ganz persönlichen Traumbads.

ALCHEMY

FANTASIA DI COLORI

AN ARRAY OF COLOURS / FARBRPHANTASIE / FANTAISIE DE COULEURS /
FANTASÍA CROMÁTICA / ШИРОКАЯ ПАЛИТРА ЦВЕТОВ



- 01 BIANCO
WHITE
- 25 BIANCO MATT
WHITE MATT
- 12 AVORIO
IVORY
- 29 TABACCO
TOBACCO
- 28 CRETA
CRETE
- 46 SELVA
FOREST
- 26 SABBIA
SAND
- 07 CEMENTO
CEMENT
- 08 ANTRACITE
ANTHRACITE
- 45 CENERE
ASH
- 06 LAVAGNA
BLACKBOARD

Les caractéristiques technologiques adoptent les nouvelles formes d'expression du design. Fort de sa nouvelle et grande palette de couleurs, **Alchemy** s'intègre facilement dans chaque espace et pièce. La fraîcheur et l'élégance des nuances, expression de la pureté de la nature, donnent carte blanche à la création et à l'imagination, en suggérant des nouveaux horizons sur lesquels construire la salle de bains de vos rêves.

Las características tecnológicas se alían con unas nuevas formas expresivas de diseño. Gracias a su nueva gama de colores, muy amplia, **Alchemy** se adapta fácilmente a cualquier espacio o ámbito. La frescura y la elegancia de los tonos, expresión de la pureza de la naturaleza, dan paso a ideas inéditas y dejan volar la imaginación sugiriendo nuevos horizontes en los que configurar el baño de tus sueños.

Технологические характеристики объединяются с новыми дизайнерскими формами выражения. Благодаря новой широкой цветовой палитре Alchemy легко вписывается в любое пространство и помещение. Свежие и элегантные оттенки, отражающие чистоту природы, дают волю идеям и воображению, подсказывая новые решения для создания ванной комнаты вашей мечты.



Happy Hour Slim 06:00s, 07:00s, 11:00s in appoggio: forme, contenimento ed eleganza. Il bordo si assottiglia, uno slanciato estetismo che abbraccia colore e caratteristiche tecnologiche uniche.

Alchemy allarga la sua proposta anche alla collezione di sanitari **Fusion**. Happy Hour Slim e Fusion, un equilibrio perfetto di forme e contenuti, l'abbinamento perfetto per il tuo bagno.

Happy Hour Slim 06:00s, 07:00s, 11:00s stand-on: stylish, capacious and elegant. The thinner edge provides a streamlined aesthetic that embraces colour and unique technical characteristics.

Alchemy extends its reach to include the **Fusion** sanitary fixture collection. Happy Hour Slim and Fusion, the perfect balance between forms and contents, the perfect combination for your bathroom.

Happy Hour Slim 06:00s, 07:00s, 11:00s Aufsatzwaschbecken: Formvollendet. Funktionell. Elegant. Die dünnere Kante erzeugt eine schlanke Optik, die mit aparten Farben einzigartigen technischen Eigenschaften verschmilzt.

Alchemy erstreckt sich auch auf die Sanitärkollektion **Fusion**. Happy Hour Slim und Fusion, eine perfekte Balance aus Formvollendung und Funktionalität, eine perfekte Kombination für Ihr Bad.

HAPPY HOUR SLIM e FUSION

PERFETTA SINTONIA DI FORME

PERFECT HARMONY OF FORMS
FORMVOLLENDETE HARMONIE
LA SYNTHÈSE PARFAITE DES FORMES
PERFECTA SINTONÍA DE FORMAS
ОТЛИЧНАЯ ГАРМОНИЯ ФОРМ



06:00s



07:00s



11:00s

Happy Hour Slim 06:00s, 07:00s, 11:00s à poser : formes, capacité et élégance. Le bord s'affine, une esthétique fuselée qui fusionne avec la couleur et avec des caractéristiques technologiques exceptionnelles.

Alchemy s'applique aussi à la collection de sanitaires **Fusion**. Happy Hour Slim et Fusion, un parfait équilibre entre formes et contenus, le duo idéal pour votre salle de bains.

Happy Hour Slim 06:00s, 07:00s, 11:00s sobre encimera: formas, contención y elegancia. El borde se afila, un estetismo estilizado que reúne colores y características tecnológicas únicos. **Alchemy** amplía su propuesta a la colección de sanitarios **Fusion**. Happy Hour Slim y Fusion, un perfecto equilibrio de formas y contenidos, la combinación ideal para tu baño.

Happy Hour Slim 06:00s, 07:00s, 11:00s, настольная модель: форма, вместимость и элегантность. Толщина стенки уменьшается, стройная эстетика сочетается с цветом и уникальными технологическими качествами. **Alchemy** расширяет свою сферу применения, включая также коллекцию сантехники **Fusion**. Happy Hour Slim и Fusion - отличное равновесие форм и содержания, отличное сочетание для вашей ванной комнаты.

AVORIO

IVORY

Happy Hour Slim 06:00s, wc + bidet Fusion, Dedicato shower tray





SABBIA

SAND

Happy Hour Slim 06:00s





SELVA

FOREST

Happy Hour Slim 06:00s, wc + bidet Fusion



Happy Hour Slim 07:00s, bidet Fusion



BIANCO MATT

WHITE MATT



Happy Hour Slim 06:00s

20_ALCHEMI



Happy Hour Slim 06:00s

ANTRACITE

ANTHRACITE

CENERE

ASH

Happy Hour Slim 07:00s, wc + bidet Fusion





Happy Hour Slim 06:00s, wc Fusion

CEMENTO

CEMENT

Happy Hour Slim 06:00s, Dedicato shower tray





Happy Hour Slim 11:00s, Dedicato shower tray

LAVAGNA

BLACKBOARD

Happy Hour Slim 11:00s, wc + bidet Fusion





Happy Hour Slim 06:00s

ALCHEMY_27

TABACCO

TOBACCO



Happy Hour Slim 06:00s, wc + bidet Fusion



Happy Hour Slim 07:00s, wc + bidet Fusion

CRETA

CRETE





Happy Hour Slim 06:00s

ALCHEMY_31

HAPPY HOUR SLIM

TECH INFO

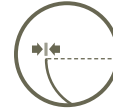

HAPPY HOUR 06:00s













HAPPY HOUR 07:00s



HAPPY HOUR 11:00s



- | | | | | | |
|---|-------------------------------------|---|-----------------------------|---|-----------------------------------|
|  | 01 BIANCO
WHITE |  | 28 CRETA
CRETE |  | 08 ANTRACITE
ANTHRACITE |
|  | 25 BIANCO MATT
WHITE MATT |  | 46 SELVA
FOREST |  | 45 CENERE
ASH |
|  | 12 AVORIO
IVORY |  | 26 SABBIA
SAND |  | 06 LAVAGNA
BLACKBOARD |
|  | 29 TABACCO
TOBACCO |  | 07 CEMENTO
CEMENT | | |

INSTALLAZIONE INSTALLATION

in appoggio
surface-mounted



DISEGNO TECNICO TECHNICAL DESIGN

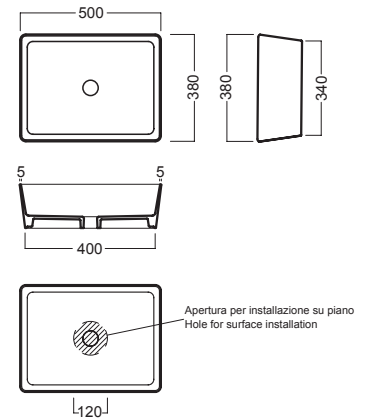
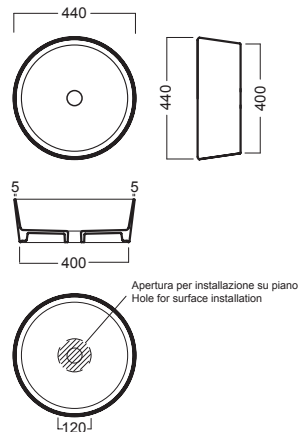
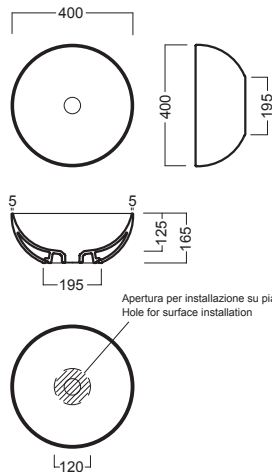

FUSION

TECH INFO

WC FUSION

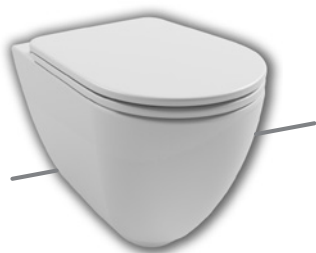

BIDET FUSION



RIMLESS WC FUSION



BIDET SOSPESO FUSION



- | | | | | | |
|--|-------------------------------------|--|-----------------------------|--|-----------------------------------|
| | 01 BIANCO
WHITE | | 28 CRETA
CRETE | | 08 ANTRACITE
ANTHRACITE |
| | 25 BIANCO MATT
WHITE MATT | | 46 SELVA
FOREST | | 45 CENERE
ASH |
| | 12 AVORIO
IVORY | | 26 SABBIA
SAND | | 06 LAVAGNA
BLACKBOARD |
| | 29 TABACCO
TOBACCO | | 07 CEMENTO
CEMENT | | |

DISEGNO TECNICO TECHNICAL DESIGN

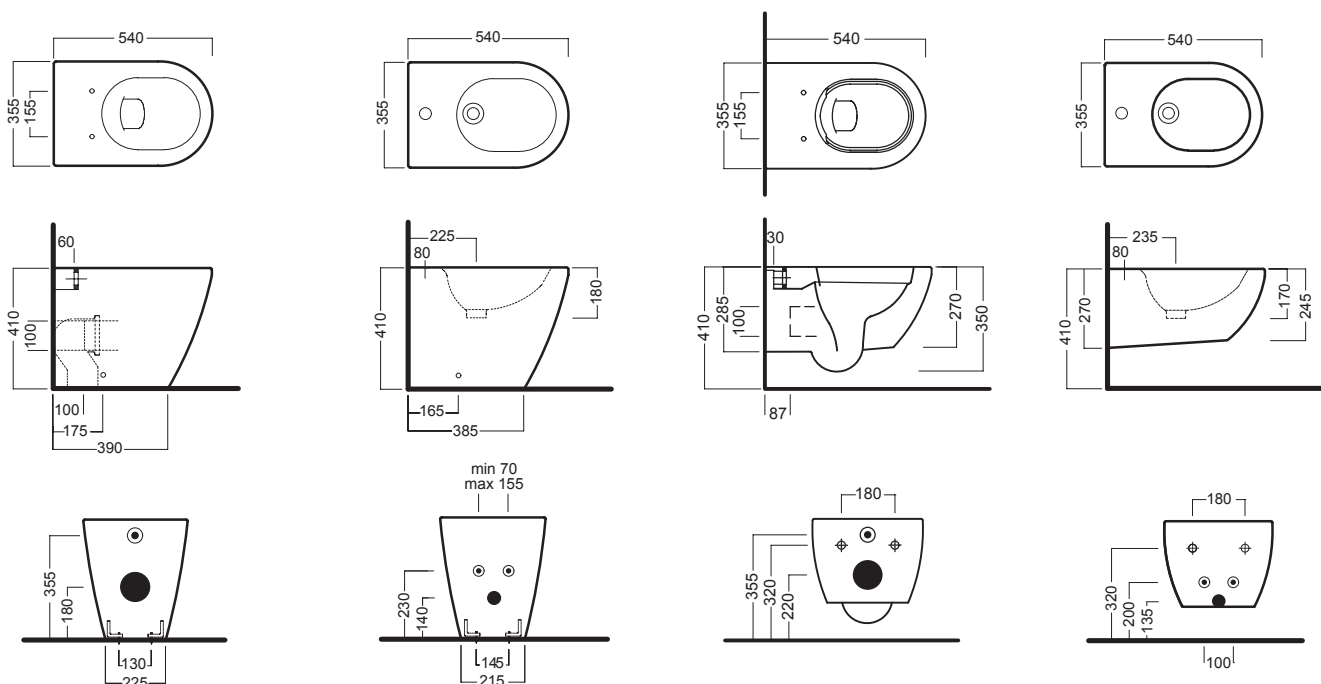

CONCEPT&GRAPHIC DESIGN
Ikos

PHOTO
Omniadvert

© Copyright Hatria Srl

01/2018
10000
ABA

Hatria si riserva il diritto di apportare, in qualsiasi momento e senza preavviso, modifiche tecniche e dimensionali ai propri prodotti.
Hatria reserves the right to change the models at any moment and without notice.

hatria

Hatria S.r.l.

Via Isidoro e Lepido Facii Zona Industriale S. Atto_64020 Teramo_Italia
tel. +39 0861 2011_fax +39 0861 201235
venditeitalia@hatria.com_exportdpt@hatria.com_marketing@hatria.com

www.hatria.com